

XANLITE

BOFE40WNW

E27 IP44

40W
MAX 230V~
50Hz

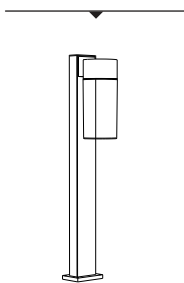
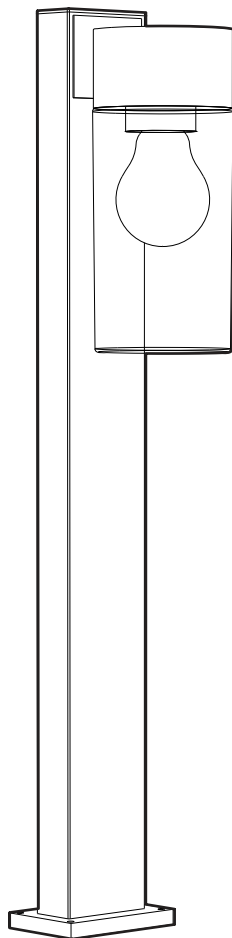

x1

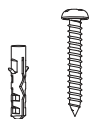

x4

x4

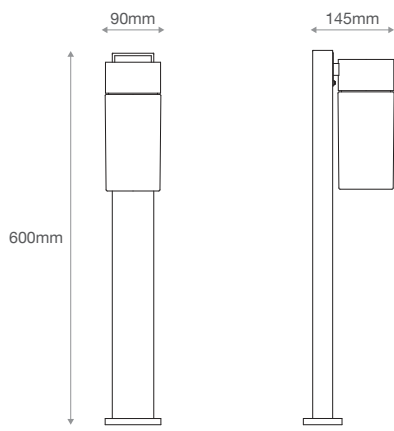

01

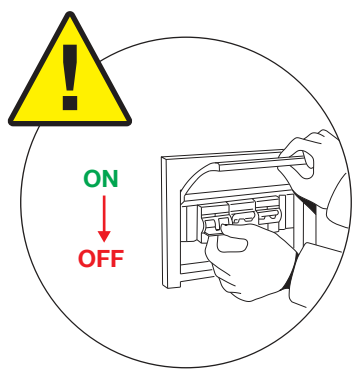

02

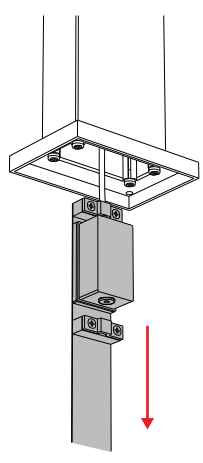

03

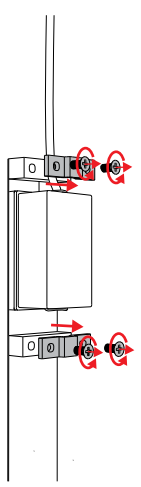

04

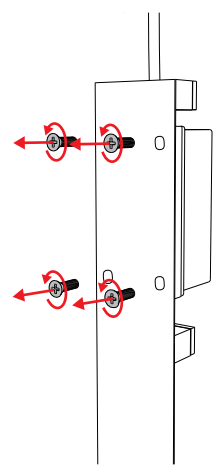

05

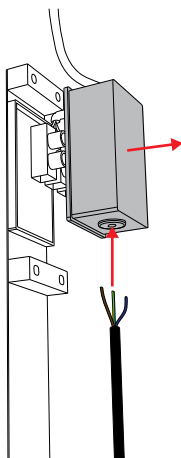

06

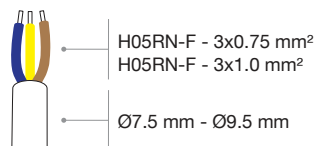
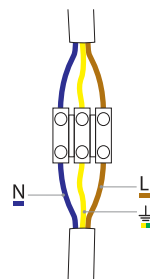
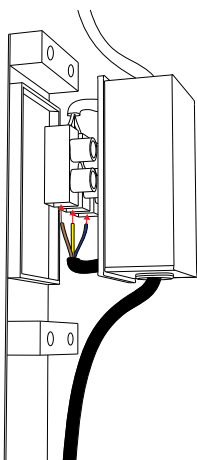

07

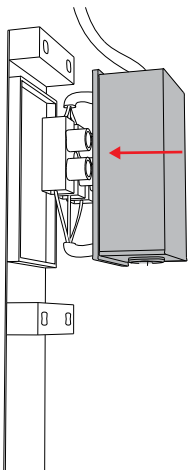

08

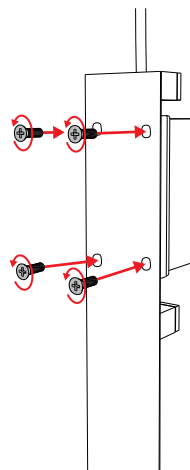

09

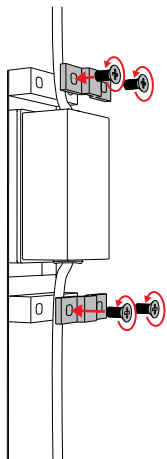

10

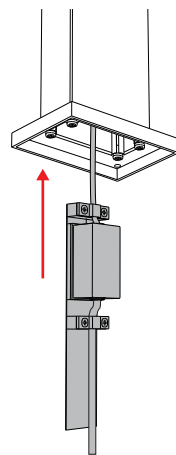

11

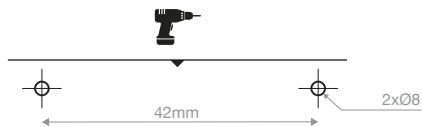
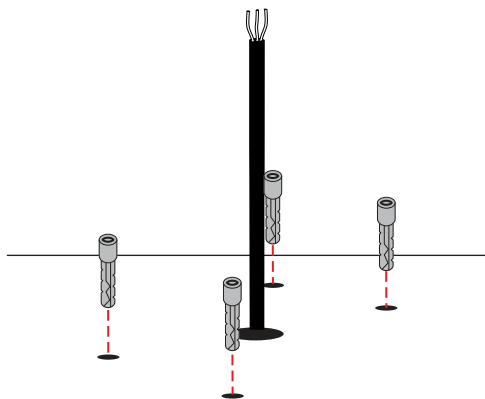

12

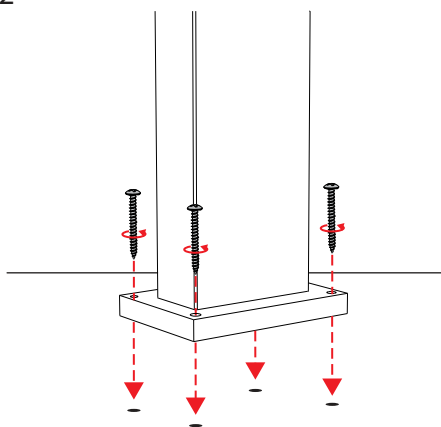

13

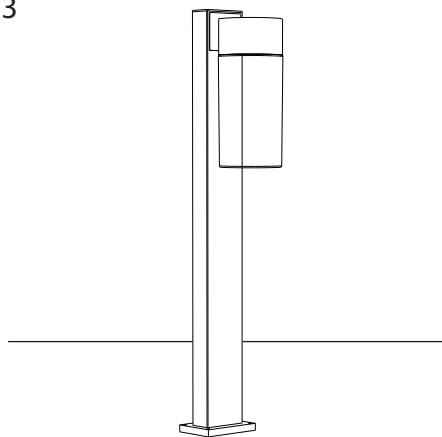

14

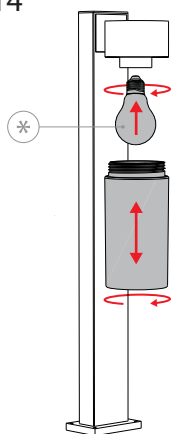

Ø 65mm MAX

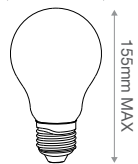

* Non inclus / Not included
 No incluido / Não incluída
 Non incluso / Niet meegeleverd
 Nicht enthalten / δεν περιλαμβάνεται

15

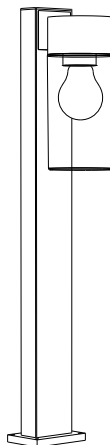

16

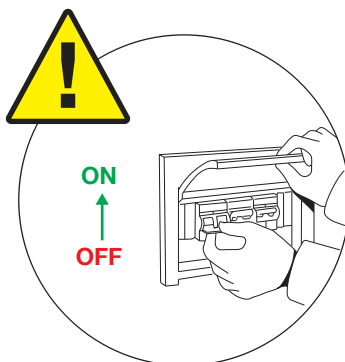

Lire attentivement et suivre les instructions contenues dans ce manuel.
Gardez cette notice pour pouvoir vous en référer ultérieurement.

PRECAUTIONS D'UTILISATION

Vérifier que le produit ne soit pas endommagé avant toute manipulation.
Mettre le produit hors tension avant toute manipulation.
Ne pas installer près d'une source de chaleur.
Assurez-vous que le produit soit installé conformément aux instructions données.
Pour toute réparation, veuillez-vous adresser à une personne qualifiée ou à votre revendeur.
Maintenir le produit et ses éléments hors de la portée des enfants.
IP44 : Protégé contre les corps solides supérieurs à 1mm. Protégé contre les projections d'eau de toutes directions.
Assurez-vous que le produit est solidement fixé.

 **AVERTISSEMENT** - CET ÉCLAIRAGE NE DOIT PAS ÊTRE UTILISÉ SANS QUE TOUS LES JOINTS SOIENT EN PLACE.

La société YANTEC décline toute responsabilité en cas d'utilisation non conforme aux indications de cette notice.

GARANTIE

Votre produit est garanti 3 ans.
Les conditions de garantie sont conformes aux dispositions légales et sont assujetties aux changements techniques.
Pour tout produit endommagé, merci de contacter votre revendeur.

RECYCLAGE

Au sein de l'UE, ce symbole  indique que ce produit ne doit pas être jeté avec les déchets ménagers. L'appareil contient des matériaux recyclables de grande valeur qui doivent être triés et qui peuvent nuire à l'environnement ou à la santé humaine s'il n'est pas jeté correctement. Veuillez-vous débarrasser des vieux appareils en utilisant le système de collecte approprié ou envoyez l'appareil pour qu'il soit éliminé à l'endroit où vous l'avez acheté, ce qui permettra de le recycler.

Read and follow the instructions in this manual carefully.
Keep this manual for future reference.

SAFETY PRECAUTIONS

Check that the product is not damaged before handling.
Turn off the power before handling.
Do not install near a heat source.
Make sure that the product is installed according to the given instructions.
For repair, please contact a qualified person or your dealer.
Keep the product and its components out of the reach of children.
IP44: Protected against solid objects larger than 1mm. Protected against water spray from all directions.
Make sure the product is securely mounted.

 **WARNING** - THIS LIGHT MUST NOT BE USED WITHOUT ALL SEALS IN PLACE.

YANTEC is not responsible for any use not in accordance with this manual.

GUARANTEE

Your product is guaranteed for 3 years.
The warranty conditions are in accordance with the legal provisions and are subject to technical changes.
For any damaged product, please contact your dealer.

RECYCLING

Within the EU, this symbol  indicates that this product may not be disposed of with household waste. Devices contain valuable recyclable materials for recycling should be sorted and to the environment or human health from uncontrolled waste disposal. Please dispose of old appliances using appropriate collection system or send the unit for disposal at the place where you bought it. This will then make the device of recycling.

Lea y siga atentamente las instrucciones contenidas en este manual. Conserve estas instrucciones para futuras consultas.

PRECAUCIONES DE USO

Compruebe que el producto no está dañado antes de manipularlo. Apague el producto antes de manipularlo. No instalar cerca de una fuente de calor. Asegúrese de que el producto está instalado de acuerdo con las instrucciones dadas. Para las reparaciones, póngase en contacto con una persona cualificada o con su distribuidor. Mantenga el producto y sus componentes fuera del alcance de los niños. IP44: Protegido contra objetos sólidos de más de 1mm. Protegido contra las salpicaduras de agua de todas las direcciones. Asegúrese de que el producto está bien montado.

 **ADVERTENCIA** - ESTA LUZ NO DEBE UTILIZARSE SIN QUE ESTÉN COLOCADOS TODOS LOS PREGINTOS.

YANTEC no acepta ninguna responsabilidad por cualquier uso que no esté de acuerdo con estas instrucciones.

GARANTIA

Su producto tiene una garantía de 3 años. Las condiciones de garantía se ajustan a las disposiciones legales y están sujetas a cambios técnicos. Para cualquier producto dañado, póngase en contacto con su distribuidor.

RECICLAJE

En la UE, este símbolo  indica que este producto no debe eliminarse con los residuos domésticos. El aparato contiene valiosos materiales reciclables que deben separarse y que pueden dañar el medio ambiente o la salud humana si no se eliminan correctamente. Por favor, elimine los aparatos viejos mediante el sistema de recogida adecuado o envíe el aparato para su eliminación en el lugar de compra para su reciclaje.

Leia atentamente e siga as instruções deste manual. Guarde este manual para referência futura.

PRECAUÇÕES DE UTILIZAÇÃO

Verificar se o produto não está danificado antes de o manusear. Desligar o produto antes de o manusear. Não instalar perto de uma fonte de calor. Certificar-se de que o produto é instalado de acordo com as instruções dadas. Para reparações, por favor contacte uma pessoa qualificada ou o seu revendedor. Manter o produto e os seus componentes fora do alcance das crianças. IP44: Protegido contra objectos sólidos com mais de 1mm. Protegido contra spray de água de todas as direcções. Assegurar que o produto é montado de forma segura.

 **AVISO** - ESTA LUZ NÃO DEVE SER UTILIZADA SEM QUE TODOS OS SELOS ESTEJAM NO LUGAR.

YANTEC não aceita qualquer responsabilidade por qualquer utilização não conforme com as presentes instruções.

GARANTIA

O seu produto é garantido por 3 anos. As condições de garantia estão em conformidade com as disposições legais e estão sujeitas a alterações técnicas. Para qualquer produto danificado, por favor contacte o seu revendedor.

RECICLAGEM

Dentro da UE, este símbolo  indica que este produto não deve ser eliminado com o lixo doméstico. O aparelho contém materiais recicláveis valiosos que precisam de ser separados e podem prejudicar o ambiente ou a saúde humana se não forem eliminados de forma adequada. É favor eliminar os aparelhos antigos utilizando o sistema de recolha apropriado ou enviar o aparelho para eliminação no local de compra para reciclagem.

Leggere attentamente le istruzioni contenute in questo manuale. Conservarle per eventuali consultazioni future.

PRECAUZIONI PER L'USO

Verificare che il prodotto non sia danneggiato prima di maneggiarlo. Spegnerlo prima di maneggiarlo. Non installare in prossimità di una fonte di calore. Assicurarsi che il prodotto sia installato secondo le istruzioni fornite. Per le riparazioni, rivolgersi a un tecnico qualificato o al proprio rivenditore. Tenere il prodotto e i suoi componenti fuori dalla portata dei bambini. IP44: protezione da oggetti solidi di dimensioni superiori a 1 mm. Protetto contro gli spruzzi d'acqua provenienti da tutte le direzioni. Assicurarsi che il prodotto sia montato in modo sicuro.

 **ATTENZIONE** - QUESTA LUCE NON DEVE ESSERE UTILIZZATA SENZA CHE TUTTE LE GUARNIZIONI SIANO STATE INSERITE.

YANTEC non si assume alcuna responsabilità per un uso non conforme alle presenti istruzioni.

GARANZIA

Il prodotto è garantito per 3 anni. Le condizioni di garanzia sono conformi alle disposizioni di legge e sono soggette a modifiche tecniche. Per qualsiasi prodotto danneggiato, contattare il proprio rivenditore.

RICICLAGGIO

All'interno dell'UE, questo simbolo  indica che questo prodotto non deve essere smaltito con i rifiuti domestici. L'apparecchio contiene preziosi materiali riciclabili che devono essere separati e che possono danneggiare l'ambiente o la salute umana se non vengono smaltiti correttamente. Si prega di smaltire i vecchi apparecchi utilizzando il sistema di raccolta appropriato o di inviare l'apparecchio per lo smaltimento presso il luogo di acquisto per il riciclaggio.

Lees aandachtig en volg de instructies in deze handleiding op. Bewaar deze handleiding voor toekomstig gebruik.

VEILIGHEIDSMATREGELEN

Controleer of het product niet beschadigd is alvorens het te hanteren. Schakel het product uit alvorens het te hanteren. Niet installeren in de buurt van een warmtebron. Zorg ervoor dat het product wordt geïnstalleerd volgens de gegeven instructies. Neem voor reparaties contact op met een gekwalificeerd persoon of uw dealer. Houd het product en zijn bestanddelen buiten het bereik van kinderen. IP44: Beschermd tegen vaste voorwerpen groter dan 1mm. Beschermd tegen spatwater uit alle richtingen. Zorg ervoor dat het product goed gemonteerd is.

 **WAARSCHUWING** - DEZE LAMP MAG NIET WORDEN GEBRUIKT ZONDER DAT ALLE AFDICHTINGEN ZIJN AANGEBRACHT.

YANTEC aanvaardt geen verantwoordelijkheid voor enig gebruik dat niet in overeenstemming is met deze instructies.

GARANTIE

Uw product heeft 3 jaar garantie. De garantievoorwaarden zijn in overeenstemming met de wettelijke bepalingen en zijn onderhevig aan technische wijzigingen. Neem voor elk beschadigd product contact op met uw dealer.

RECYCLE

Binnen de EU geeft dit symbool  aan dat dit product niet met het huishoudelijk afval mag worden weggegooid. Het apparaat bevat waardevolle recycleerbare materialen die moeten worden gescheiden en die het milieu of de volksgezondheid kunnen schaden als ze niet op de juiste manier worden verwijderd. Gooi oude apparaten weg via het daarvoor bestemde inzamelsysteem of stuur het apparaat op naar de plaats van aankoop voor recycling.

Lesen Sie diese Bedienungsanleitung aufmerksam durch und befolgen Sie die darin enthaltenen Anweisungen. Bewahren Sie diese Anleitung auf, um später darauf zurückgreifen zu können.

VORSICHTSMASSNAHMEN FÜR DEN GEBRAUCH

Überprüfen Sie das Produkt vor der Handhabung auf Beschädigungen.

Schalten Sie das Produkt vor jeder Manipulation aus.

Nicht in der Nähe einer Wärmequelle installieren.

Stellen Sie sicher, dass das Produkt gemäß den Anweisungen installiert wird.

Wenden Sie sich bei Reparaturen an eine qualifizierte Person oder an Ihren Händler.

Bewahren Sie das Produkt und seine Bestandteile außerhalb der Reichweite von Kindern auf.

IP44: Geschützt gegen Festkörper, die größer als 1 mm sind. Geschützt gegen Spritzwasser aus allen Richtungen.

Stellen Sie sicher, dass das Produkt sicher befestigt ist.

⚠️ WARNUNG - DIESE BELEUCHTUNG DARF NICHT VERWENDET WERDEN, WENN NICHT ALLE DICHTUNGEN ANGEBRACHT SIND.

Die Firma YANTEC übernimmt keine Haftung für eine Verwendung, die nicht mit den Angaben in dieser Anleitung übereinstimmt.

GARANTIE

Für Ihr Produkt gilt eine Garantie von drei Jahren.

Die Garantiebedingungen entsprechen den gesetzlichen Bestimmungen und unterliegen technischen Änderungen.

Bei einem beschädigten Produkt wenden Sie sich bitte an Ihren Händler.

RECYCLING

Innerhalb der EU bedeutet dieses Symbol,  dass dieses Produkt nicht mit dem Hausmüll entsorgt werden darf. Das Gerät enthält wertvolle wiederverwertbare Materialien, die getrennt werden müssen und die bei unsachgemäßer Entsorgung die Umwelt oder die menschliche Gesundheit schädigen können. Bitte entsorgen Sie alte Geräte über das entsprechende Sammelsystem oder schicken Sie das Gerät zur Entsorgung an den Ort, an dem Sie es gekauft haben, damit es wiederverwertet werden kann.

Διαβάστε και ακολουθήστε προσεκτικά τις οδηγίες που περιέχονται στο παρόν εγχειρίδιο. Φυλάξτε αυτό το φυλλάδιο για μελλοντική αναφορά.

ΠΡΟΦΥΛΑΞΕΙΣ ΓΙΑ ΤΗ ΧΡΗΣΗ

Ελέγξτε ότι το προϊόν δεν έχει υποστεί ζημιά πριν το χειριστείτε.

Απενεργοποιήστε το προϊόν πριν από το χειρισμό.

Μην εγκαταστήσετε το προϊόν κοντά σε πηγή θερμότητας.

Βεβαιωθείτε ότι το προϊόν έχει εγκατασταθεί σύμφωνα με τις οδηγίες που δίνονται.

Για τυχόν επισκευές, επικοινωνήστε με εξειδικευμένο άτομο ή με τον έμπορο λιανικής πώλησης.

Φυλάξτε το προϊόν και τα εξαρτήματά του μακριά από παιδιά.

IP44: Προστατεύεται από στερεά αντικείμενα μεγαλύτερα από 1 mm.

Προστατεύεται από πρισιλιές νερού από όλες τις κατευθύνσεις.

Βεβαιωθείτε ότι το προϊόν έχει στερεωθεί με ασφάλεια.

⚠️ ΠΡΟΕΙΔΟΠΟΙΗΣΗ - ΑΥΤΟ ΤΟ ΦΩΣ ΔΕΝ ΠΡΕΠΕΙ ΝΑ ΧΡΗΣΙΜΟΠΟΙΕΙΤΑΙ ΧΩΡΙΣ ΟΛΕΣ ΤΙΣ ΣΦΡΑΓΙΔΕΣ ΣΤΗ ΘΕΣΗ ΤΟΥΣ.

Η YANTEC δεν φέρει καμία ευθύνη για οποιαδήποτε χρήση που δεν συμμορφώνεται με τις οδηγίες του παρόντος εγχειρίδιου.

ΕΓΓΥΗΣΗ

Το προϊόν σας έχει εγγύηση για 3 χρόνια.

Οι όροι εγγύησης συμμορφώνονται με τις νομικές διατάξεις και υπόκεινται σε τεχνικές αλλαγές.

Για οποιοδήποτε προϊόν που έχει υποστεί ζημιά, παρακαλούμε επικοινωνήστε με τον έμπορο λιανικής πώλησης.

ΑΝΑΚΥΚΛΩΣΗ

Στην ΕΕ, αυτό το σύμβολο  υποδεικνύει ότι αυτό το προϊόν δεν πρέπει να απορρίπτεται μαζί με τα οικιακά απορρίμματα. Η συσκευή περιέχει πολύτιμα ανακυκλώσιμα υλικά, τα οποία πρέπει να διαχωρίζονται και τα οποία μπορεί να βλάψουν το περιβάλλον ή την ανθρώπινη υγεία εάν δεν απορριφθούν σωστά. Παρακαλούμε να απορρίψετε τις παλιές συσκευές μέσω του κατάλληλου συστήματος συλλογής ή να στέλνετε τη συσκευή για απόρριψη στον τόπο αγοράς για ανακύκλωση.